

Inductancia mutua y autoinductancia

Inductancia mutua

Supongamos dos bobinas, una cerca de la otra,

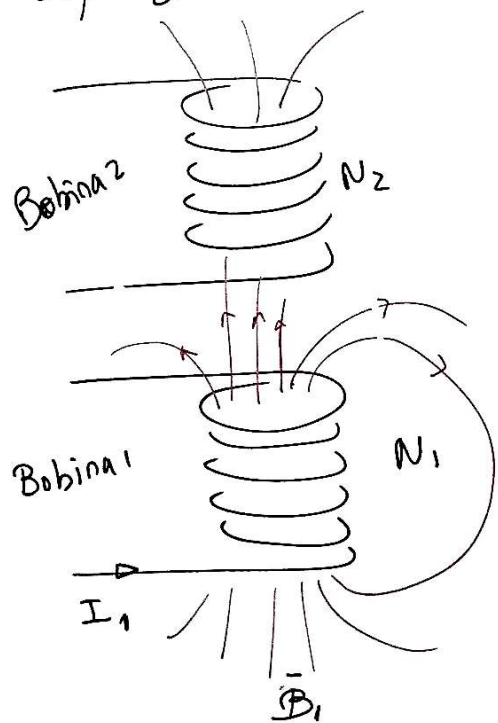

la bobina 1 transporta una corriente I_1 y genera un campo \vec{B}_1 .

Parte de \vec{B}_1 ingresa a la bobina 2 dando lugar a

ϕ_{21} flujo en la bobina 2 debido a la " 1

Si $I_1(t)$ es función de t , también lo es $\phi_{21}(t)$

es decir existe una fem,

$$\mathcal{E}_{21} = -N_2 \frac{d\phi_{21}}{dt} = -N_2 \frac{d}{dt} \iint \vec{B}_{21} \cdot d\vec{A}$$

La variación de ϕ_{21} con t es proporcional a la variación de I_1 con el tiempo, es decir que podemos escribir

$$N_2 \frac{d\phi_{21}}{dt} = M_{21} \frac{dI_1}{dt}$$

$$B = \mu_0 n I$$

donde M_{21} es denominado coeficiente de inductancia mutua y es una cte, luego

$$N_2 \phi_{21} = M_{21} I_1 \Rightarrow M_{21} = \frac{N_2 \phi_{21}}{I_1}$$

La unidad para la inductancia mutua es el Henry

$$1 \text{ H} = 1 \frac{\text{Tm}^2}{\text{A}}$$

De la misma manera si hacemos circular una corriente I_2 por la bobina 2, se genera una fem en la bobina 1,

$$\mathcal{E}_{12} = -N_1 \frac{d\phi_{12}}{dt}$$

donde $N_1 \phi_{12} = M_{12} I_2 \Rightarrow M_{12} = \frac{N_1 \phi_{12}}{I_2}$

Se puede demostrar que entre dos bobinas

$$M_{21} = M_{12} = M$$

Ejemplo: Supongamos dos espiras de radio R_1 y R_2 donde $R_1 \gg R_2$

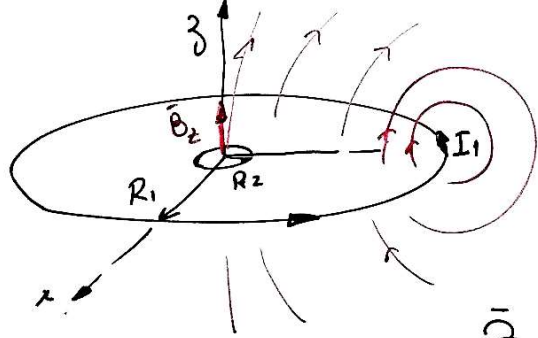

Si calculamos el campo magnético de una espira circular en el centro de la espira obtenemos

$$\vec{B}_2 = \frac{\mu_0 I_1}{2R_1} \hat{e}_z$$

Como suponemos que $R_1 \gg R_2$ aproximamos el campo magnético en la espira 2 como constante, es decir,

$$\phi_{21} = B_2 \pi R_2^2 = \frac{\mu_0 I_1 \pi R_2^2}{2R_1}$$

Como $M_{21} = M = \frac{N_2 \phi_{21}}{I_1} = \frac{N_2 \mu_0 \pi R_2^2}{2R_1}$

Como $N_2 = 1$ $M = \frac{\mu_0 \pi R_2^2}{2R_1}$

Podemos ver que M depende sólo de factores geométricos y no depende de I_1 q' circula por la espira de radio R_1 .

Autoinductancia

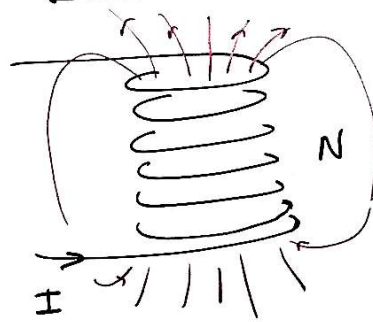

Si la corriente $I = \text{cte} \Rightarrow \phi_B = \text{cte}$. Sin embargo si $I(t)$ varía con el tiempo, \vec{B} y por lo tanto ϕ_B varía con el tiempo y de acuerdo con la ley de Faraday se induce una fem en la bobina que tiende a oponerse al cambio, es decir

$$\mathcal{E}_L = -N \frac{d\phi_B}{dt}$$

muoveramente

$$\frac{dN\phi_B}{dt} = L \frac{dI}{dt}$$

coeficiente de autoinductancia

Si integramos, se obtiene que

$$N\phi_B = LI \Rightarrow L = \frac{N\phi_B}{I}$$

El coeficiente L es una medida de la resistencia inductiva de la bobina a cambios con el tiempo de la corriente I .

Autoinductancia de un solenoide

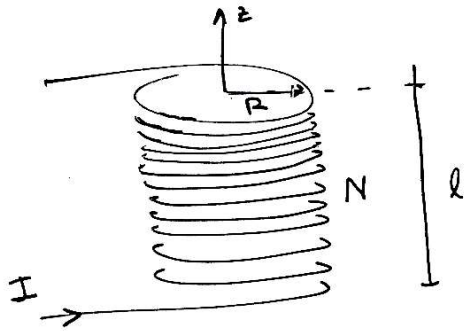

Ignorando efectos de borde si $l \gg$ comparado con R , tenemos que dentro del solenoide,

$$\vec{B} = \mu_0 \frac{N}{l} I \hat{e}_z = \mu_0 n I \hat{e}_z$$

$$\Rightarrow \Phi_{\vec{B}} = \mu_0 \frac{N}{l} I \pi R^2$$

Como $L = \frac{N \Phi_{\vec{B}}}{I} = \mu_0 \frac{N^2 I \pi R^2 l}{l I}$

$$L = \mu_0 n^2 \pi R^2 l$$

solo aparecen factores geométricos.

Autoinductancia de un toroide

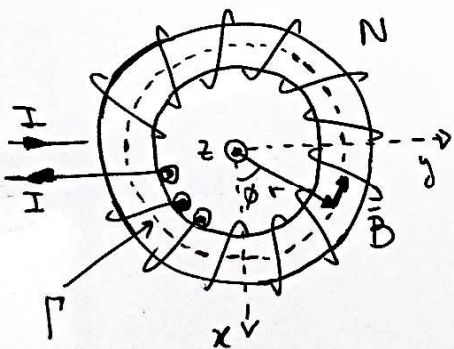

Recordemos que el campo magnético \vec{B} en el interior del toroide puede obtenerse utilizando la ley de Ampere

$$\oint \vec{B} \cdot d\vec{l} = \mu_0 N I$$

$$\Rightarrow \vec{B} = \frac{\mu_0 N I}{2\pi r} \hat{e}_\phi$$

En nuestro caso el toroide tiene sección cuadrada, con radio interior a , exterior b y altura h .

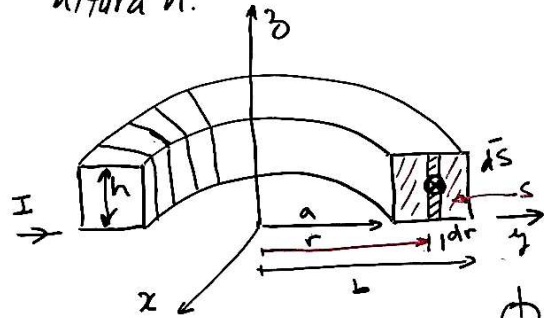

$$d\vec{S} = dz dr \hat{e}_\phi$$

$$\Phi_{\vec{B}} = \iint_S \vec{B} \cdot d\vec{S} \Rightarrow$$

$$\Phi_{\vec{B}} = \iint_S \frac{\mu_0 N I}{2\pi r} \hat{e}_\phi \cdot dz dr \hat{e}_\phi$$

$$\Phi_{\vec{B}} = \frac{\mu_0 N I}{2\pi} \int_0^h \int_a^b \frac{1}{r} dr dz$$

$$\Phi_{\vec{B}} = \frac{\mu_0 N I}{2\pi} h \ln \frac{b}{a}$$

Como $N \Phi_{\vec{B}} = L I \Rightarrow L = \frac{N \Phi_{\vec{B}}}{I}$

$$\therefore L = \frac{\mu_0 N^2 I h \ln \frac{b}{a}}{2\pi I} = \frac{\mu_0 N^2 h \ln b/a}{2\pi}$$

en el límite que $a \gg b-a$

$$\ln \frac{b}{a} = \ln \left(1 + \frac{b-a}{a} \right) \approx \frac{b-a}{a} \Rightarrow L \approx \frac{\mu_0 N^2 h (b-a)}{2\pi a}$$

$\ln(1+x) \approx x$

S: superficie $h(b-a)$
l: longitud del toroide

$$L = \frac{\mu_0 N^2 S l}{l^2} = \mu_0 n^2 S l$$

Circuitos RL

Autoinductancia y 2da Ley de Kirchhoff modificada

Recordemos que la 2da Ley de Kirchhoff nos dice que la suma de las diferencias de potencial en un circuito cerrado es nula.

$$\sum_i \Delta V_i = 0$$

Este resultado es consecuencia de que en electrostática,

$$\oint_P \vec{E} \cdot d\vec{l} = 0$$

Sin embargo si tenemos un campo magnético $\vec{B}(t)$ el resultado anterior deja de ser válido dado que en este caso,

$$\mathcal{E}_L = \oint_P \vec{E} \cdot d\vec{l} = -N \frac{d\Phi_B}{dt} = -N \frac{d}{dt} \iint_S \vec{B} \cdot d\vec{s}$$

por lo tanto la aplicación de la 2da Ley de Kirchhoff debe ser revisada.

Supongamos el siguiente circuito.

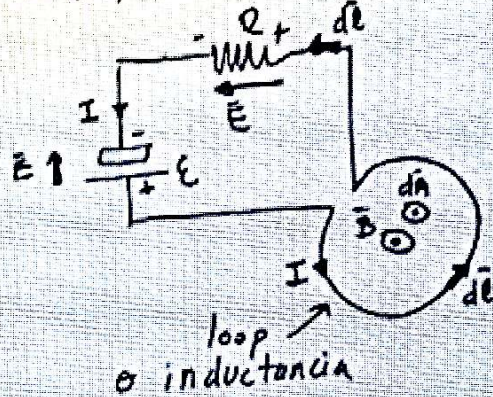

Vamos a calcular $\oint \vec{E} \cdot d\vec{l}$ a lo largo del circuito.

Dentro de la batería,

$\vec{E} \cdot d\vec{l} < 0 \Rightarrow$ la contribución es negativa $-E$,

mientras que en R $\vec{E} \cdot d\vec{l} > 0 \Rightarrow$ la contribución es positiva es decir $+IR$. Cuando nos movemos en el loop la resistencia es nula (consideramos un conductor perfecto) \Rightarrow la contribución a lo integral es nula, luego

$$\oint \vec{E} \cdot d\vec{l} = -E + IR$$

Sin embargo en el loop, la corriente I genera un \vec{B} dando lugar a un flujo magnético Φ_B en la espira que resulta

$$d\Phi_B = \vec{B} \cdot d\vec{A} > 0$$

como $N\Phi_B = LI$ y además $N=1$

$$\boxed{\Phi_B = LI}$$

$$\phi_B = LI$$

$$\oint \vec{E} \cdot d\vec{l} = -\mathcal{E} + IR = -\frac{d\phi_B}{dt} = -L \frac{dI}{dt}$$

por lo tanto podemos escribir,

$$-\mathcal{E} + RI + L \frac{dI}{dt} = 0$$

2da ley de Kirchoff modificada

$$\mathcal{E} - RI - L \frac{dI}{dt} = 0$$

En esta ecuación recuperamos la idea de la 2da ley de Kirchoff. En este caso agregamos una "inductancia" en el circuito responsable de la fem inducida.

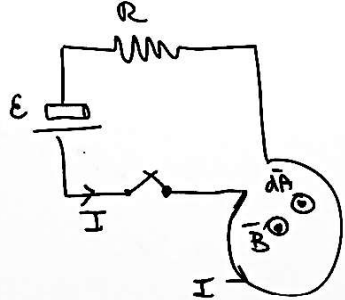
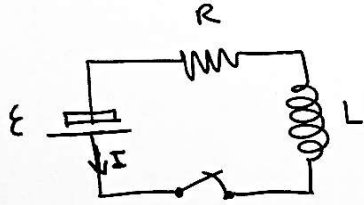

Si $\frac{dI}{dt} > 0$

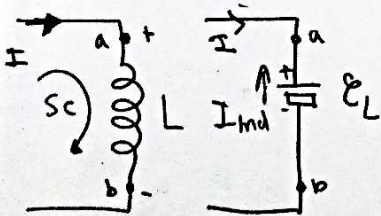

$$V_b - V_a = \mathcal{E}_L = -L \frac{dI}{dt}$$

$\downarrow > 0$ $\downarrow < 0$

Si $\frac{dI}{dt} < 0$

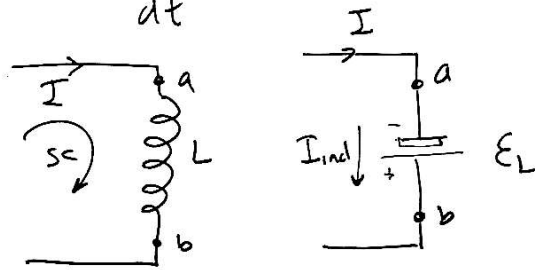

$$V_b - V_a = \mathcal{E}_L = -L \frac{dI}{dt}$$

Podemos ver que si la dirección de recorrido de la malla coincide con la dirección de la corriente

$$V_b - V_a = -L \frac{dI}{dt}$$

Por el contrario si la dirección de recorrido de la malla es opuesta a la dirección de la corriente

$$V_a - V_b = -\mathcal{E}_L = L \frac{dI}{dt}$$

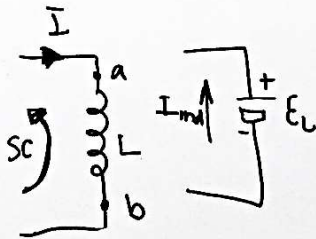

$\frac{dI}{dt} > 0$ $V_a - V_b > 0$

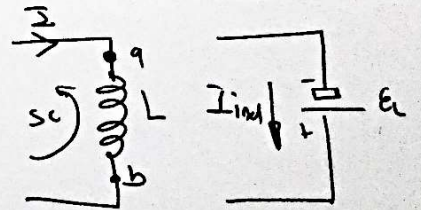

$\frac{dI}{dt} < 0$ $V_a - V_b < 0$

Circuito RL : Corriente creciente

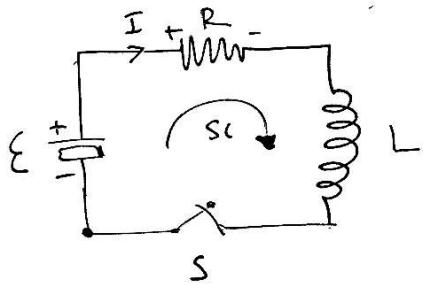

Cuando cerramos el interruptor $\frac{dI}{dt} > 0 \Rightarrow$ el incremento de corriente se ve afectado por la inductancia L

Si aplicamos la 2da Ley de Kirchoff modificada resulta,

$$\varepsilon - IR - L \frac{dI}{dt} = 0$$

tenemos una ecuación diferencial q' resolvemos por separación de variables,

$$\frac{\varepsilon}{R} - I = \frac{L}{R} \frac{dI}{dt} \Rightarrow I - \frac{\varepsilon}{R} = -\frac{L}{R} \frac{dI}{dt}$$

$$\Rightarrow \frac{dI}{I - \varepsilon/R} = -\frac{R}{L} dt$$

Integramos ambos términos de la ecuación

$$\int \frac{dI}{I - \varepsilon/R} = -\frac{R}{L} \int dt$$

$$\ln \left(I - \frac{\varepsilon}{R} \right) = -\frac{R}{L} t + cte$$

$$I - \frac{\varepsilon}{R} = e^{-\frac{R}{L} t + cte} = cte^* e^{-\frac{R}{L} t}$$

$$\Rightarrow I(t) = \frac{\varepsilon}{R} + cte^* e^{-\frac{R}{L} t} \quad cte^* = e^{cte}$$

usamos las condiciones iniciales:

$$I(t=0) = 0$$

$$\Rightarrow I(0) = \frac{\varepsilon}{R} + cte^* = 0 \Rightarrow cte^* = -\frac{\varepsilon}{R}$$

$$\therefore \boxed{I(t) = \frac{\varepsilon}{R} (1 - e^{-\frac{R}{L} t})}$$

Para este circuito definimos la constante de tiempo,

$$\tau = \frac{L}{R}$$

Si graficamos la curva para $I(t)$ tenemos,

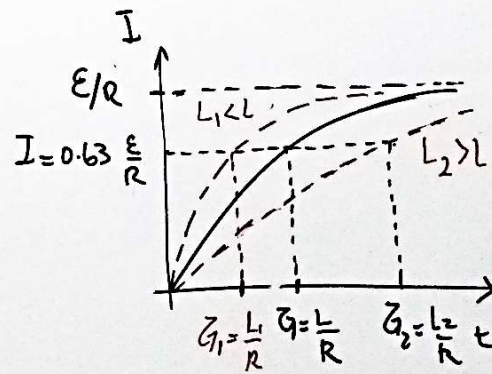

Puede verse que cuanto más grande es L , más tiempo necesita la corriente para alcanzar el valor máximo de $I = \frac{\varepsilon}{R}$

Si graficamos la fem inducida \mathcal{E}_L , tenemos

$$\mathcal{E}_L = -L \frac{dI}{dt} = -L \left(-\frac{\mathcal{E}}{R}\right) \left(-\frac{R}{L}\right) e^{-\frac{R}{L}t}$$

$$\mathcal{E}_L = -\mathcal{E} e^{-R/Lt}$$

Si $t=0$ $\mathcal{E}_L = -\mathcal{E}$
 Si $t \rightarrow \infty$ $\mathcal{E}_L \rightarrow 0$

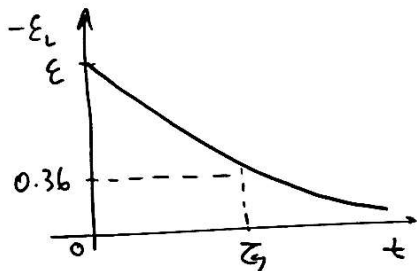

En relación con la energía en este circuito podemos volver a la ecuación:

$$\mathcal{E} - RI - L \frac{dI}{dt} = 0$$

$$\mathcal{E}I = RI^2 + LI \frac{dI}{dt}$$

energía entregada por la batería

energía disipada en la resistencia

energía almacenada en la inductancia

Supongamos ahora el siguiente circuito

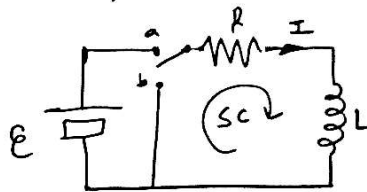

Inicialmente el interruptor está conectado en el punto a, luego de un tiempo t muy largo

donde $I = \frac{\mathcal{E}}{R}$ se conecta el

interruptor en el punto b.

Si aplicamos la 2da Ley de Kirchoff modificada en la malla con R y L , tenemos

$$-IR - L \frac{dI}{dt} = 0$$

Si resolvemos por separación de variables

$$-\frac{L}{R} \frac{dI}{dt} = I \Rightarrow \frac{dI}{I} = -\frac{R}{L} dt$$

Integrando ambos términos

$$\ln I = -\frac{R}{L} t + cte \quad e^{cte} = cte^*$$

$$I(t) = cte^* e^{-R/Lt} \quad \text{como } I(t=0) = \frac{\mathcal{E}}{R} \Rightarrow cte^* = \frac{\mathcal{E}}{R}$$

$$I(t) = \frac{\mathcal{E}}{R} e^{-R/Lt}$$

Energía almacenada en un campo magnético

En un circuito, el trabajo que realiza una batería para mover la carga eléctrica es,

$$\frac{dW_{fem}}{dt} = I \mathcal{E}$$

Si sólo tenemos la fem y la inductancia,

$$\mathcal{E} + \mathcal{E}_L = 0 \Rightarrow \mathcal{E} = -\mathcal{E}_L = L \frac{dI}{dt}$$

$$\therefore \frac{dW_{fem}}{dt} = I L \frac{dI}{dt} \quad (1)$$

Si $\frac{dI}{dt} > 0 \Rightarrow$ el trabajo de la fem es > 0 y almacena energía en el inductor.

Si $\frac{dI}{dt} < 0$, la batería realiza trabajo negativo provocando que la energía del inductor disminuya.

Si integramos la ecuación (1)

$$W_{fem} = L \int_0^I I dI$$

$$\Rightarrow W_{fem} = \frac{1}{2} I^2 = U_B$$

energía magnética
almacenada en el
inductor

Caso del solenoide

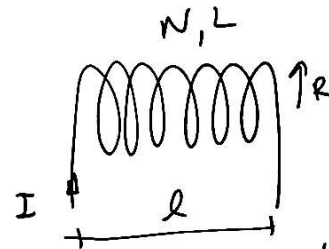

$$L = \mu_0 \frac{N^2}{l} \pi R^2$$

$$U_B = \frac{1}{2} \mu_0 \frac{N^2}{l} \pi R^2 I^2$$

$$\rightarrow U_B = \frac{1}{2} \frac{\mu_0^2}{\mu_0} \left(\frac{N^2}{l^2} \right) \pi R^2 I^2 l = \frac{1}{2} \frac{\mu_0^2 n^2 I^2}{\mu_0} \pi R^2 l$$

$$= \frac{1}{2} \frac{B^2}{\mu_0} \pi R^2 l \quad \text{Volumen del solenoide} \Rightarrow$$

$$u_B = \frac{U_B}{\text{Vol}} = \frac{1}{2\mu_0} B^2$$